

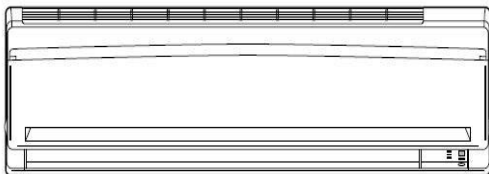

*Izbové klimatizačné zariadenie Daikin*

## ***Návod na obsluhu***

FTX50GV  
FTX60GV  
FTX71GV



# OBSAH

## PREČÍTAJTE SI PRED UVEDENÍM DO PREVÁDZKY

---

Bezpečnostné preventívne opatrenia .....	2
Názvy dielov .....	4
Príprava pred uvedením do prevádzky .....	7

## PREVÁDZKA

---

Prevádzka AUTO • DRY • COOL • HEAT • FAN .....	10
Nastavenie smeru prúdenia vzduchu .....	12
Prevádzka na plný výkon POWERFUL .....	14
Režim tichej prevádzky vonkajšej jednotky – OUTDOOR UNIT SILENT .....	15
Režim prevádzky HOME LEAVE (OPUSTENIE DOMU)....	16
Režim prevádzky INTELLIGENT EYE .....	18
Režim prevádzky časovača TIMER.....	20

## STAROSTLIVOSŤ

---

Starostlivosť a čistenie.....	24
-------------------------------	----

## ODSTRAŇOVANIE PORÚCH

---

Odstraňovanie porúch .....	27
----------------------------	----

# Bezpečnostné preventívne opatrenia

- Tento návod uložte tam, kde ho obsluha ľahko nájde.
- Pred spustením jednotky je nutné si tento návod dôkladne prečítať.
- Z bezpečnostných dôvodov si obsluha musí veľmi pozorne prečítať nasledovné upozornenia.
- V tomto návode sú preventívne opatrenia rozdelené na VAROVANIA a UPOZORNENIA. Dodržujte všetky nižšie uvedené preventívne opatrenia. Všetky sú veľmi dôležité pre zabezpečenie bezpečnosti.

## VAROVANIE

Keď nebudete presne dodržiavať tieto pokyny, jednotka by mohla spôsobiť škody na majetku, na zdraví osôb alebo stratu života.

## UPOZORNENIE

Keď nebudete presne dodržiavať tieto pokyny, jednotka by mohla spôsobiť mierne alebo stredné škody na majetku a na zdraví osôb.



Nikdy to nerobte.



Zaistite uzemnenie klimatizačnej jednotky.



Nikdy sa nedotýkajte klimatizačnej jednotky ani diaľkového ovládania mokrou rukou.



Zaistite dodržiavanie pokynov.



Zabráňte zvlhnutiu klimatizačnej jednotky (vrátane diaľkového ovládania).



## VAROVANIE

- Aby nedošlo k požiaru, výbuchu alebo zraneniu osôb, jednotku nikdy neprevádzkujte v nebezpečnom prostredí – napríklad pokiaľ boli v blízkosti klimatizačnej jednotky zistené horľavé alebo korozívne plyny.
- Nie je zdravé na dlhší čas vystavovať svoj organizmus priamemu prúdeniu vzduchu.
- Do nasávania a výstupu vzduchu nikdy nekladajte prsty, tyčky alebo iné predmety. Ventilátor sa otáča veľkou rýchlosťou a mohol by spôsobiť úraz.
- Nikdy sa nesnažte klimatizačnú jednotku sami opravovať, premiestňovať, upravovať alebo znovu inštalovať. Nesprávne uskutočnenie práce môže spôsobiť zasiahnutie elektrickým prúdom, vznik požiaru atď. V prípade nutných opráv alebo opakovanej inštalácie sa poraďte s predajcom výrobkov spoločnosti Daikin a vyžiadajte si od neho rady a informácie.



- Chladivo používané v klimatizačnom systéme je bezpečné. Hoci by v systéme nemali vznikať netesnosti, pokiaľ z nejakých dôvodov dôjde k úniku chladiva do miestnosti, zabráňte jeho kontaktu s priamym ohňom (napríklad u plynového kúrenia, petrolejového kúrenia alebo plynových sporákov).
- Keď klimatizačná jednotka správne nechladí (nehreje), môže to znamenať únik chladiva a preto zavolajte svojho predajcu. Pri uskutočňovaní opráv spojených s dopĺňaním chladiva skontrolujte rozsah opráv spolu so servisnými pracovníkmi.
- Nikdy sa nesnažte klimatizačnú jednotku sami inštalovať. Nesprávne uskutočnená práca môže spôsobiť únik vody, zasiahnutie elektrickým prúdom alebo vznik požiaru. Pri inštalácii sa poraďte s predajcom alebo kvalifikovaným technikom.
- Ak zistíte niečo neobvyklého (napríklad stopy dymu), jednotku zastavte a vypnite istič, aby nedošlo k zasiahnutiu elektrickým prúdom, vzniku požiaru alebo zraneniu osôb. Kontaktujte sa so svojim predajcom a vyžiadajte si od neho príslušné pokyny.



## UPOZORNENIE

- Klimatizačná jednotka musí byť uzemnená. Nedokonalé uzemnenie môže mať za následok zasiahnutie elektrickým prúdom. Uzemňovací vodič nepripájajte k plynovému potrubiu, vodovodnému potrubiu, bleskozvodom a ani k uzemňovaciemu vodiču telefonickej linky.
- Aby nedochádzalo ku zhoršeniu kvality daných predmetov, nepoužívajte jednotku na chladenie presných nástrojov, potravín, rastlín, zvierat a ani umeleckých diel.
- Nikdy nevystavujte malé deti, rastliny alebo zvieratá priamemu prúdeniu vzduchu.



- Zariadenie s otvoreným ohňom nikdy nekladzte na miesta vystavené prúdeniu vzduchu z jednotky ani pod vnútornú jednotku. Výsledkom by mohlo byť nedokonalé spaľovanie alebo deformácia jednotky následkom pôsobenia tepla.
- Nezakrývajte otvory pre vstup a výstup vzduchu. Nedostatočný prúd vzduchu môže mať za následok nedostatočný výkon alebo problémy.
- Na vonkajšiu jednotku nestúpajte ani si nesadajte. Na jednotku neumiestňujte žiadne predmety, aby nedošlo k úrazu. Nedávajte dole kryt ventilátora.
- Pod vonkajšiu ani vnútornú jednotku neumiestňujte žiadne predmety, ktorým škodí vlhkosť. V niektorých prípadoch sa môže vlhkosť zo vzduchu zrážať a odkvapkávať.
- Po dlhšom používaní skontrolujte podložky jednotky a jej inštalácie, či nie sú poškodené.
- Nedotýkajte sa vstupu vzduchu ani hliníkových žaluzií vonkajšej jednotky. Mohli by spôsobiť úraz.
- Zariadenie nie je určené k používaniu malými deťmi alebo nemohúcimi osobami bez dozoru.
- Na malé deti je potrebné dávať pozor, aby sa so zariadením nehrali.
- Predmety nekladzte do priamej blízkosti vonkajšej jednotky a zabráňte tomu, aby sa okolo jednotky hromadilo lístie a iné nečistoty.  
Lístie je teplým úkrytom malých živočíchov, ktoré môžu vniknúť do jednotky. Ak vniknú do jednotky a ak prídu do styku s elektrickými súčiastkami, môžu spôsobiť vznik porúch, dymu alebo požiaru.

- Pokiaľ sa v miestnosti používa spolu s klimatizačnou jednotkou zariadenie vybavené horákom, miestnosť je nutné dostatočne vetrať, aby v nej nevznikal nedostatok kyslíka.
- Pred čistením jednotky ju vypnite. Vypnite tiež istič alebo vytriahnite napájací kábel zo zásuvky.
- Klimatizačnú jednotku nepripájajte k inému druhu napätia, než je pre túto jednotku špecifikované. Výsledkom môže byť vznik problému alebo požiaru.
- V závislosti od prostredia musí byť nainštalovaný istič uzemnenia. Zanedbanie tejto nutnosti môže mať za následok zasiahnutie elektrickým prúdom.
- Odtokovú hadicu inštalujte tak, aby kondenzát mohol plynulo odtekať. Nedokonalý odtok kondenzátu by mohol mať za následok vlhnutie budovy, nábytku a pod.



- Klimatizačnú jednotku nikdy neobsluhujte mokrymi rukami.



- Vnútornú jednotku neumývajte veľkým množstvom vody, použite len navlhčenú handru.
- Na jednotku neumiestňujte žiadne nádoby obsahujúce vodu alebo niečo iné. Voda by mohla preniknúť do jednotky a poškodiť elektrickú izoláciu. Výsledkom by mohol byť úraz elektrickým prúdom.



### Miesto pre inštaláciu

■ Pri inštalácii klimatizačnej jednotky do nasledovných typov prostredí sa poraďte s predajcom.

- Miesta s olejovým okolím alebo miesta, kde sa vyskytuje para alebo sadze.
- Slané prostredia (napríklad pobrežné oblasti).
- Miesta s výskytom sírových plynov (napríklad horúce pramene).
- Miesta, kde by vonkajšiu jednotku mohol zablokovať sneh.

Odtok vonkajšej jednotky musí byť odvedený na miesto s dobrým odvodnením.

### Zvážte nepríjemnosti, ktoré by mohol spôsobiť hluk vašim susedom.

■ Pri inštalácii zvolte miesto postupom uvedeným ďalej.

- Miesto dostatočne pevné a s takou nosnosťou, ktorá je schopná niesť hmotnosť jednotky a také miesto, ktoré nezosilňuje prevádzkovú hlučnosť alebo vibrácie zariadenia.
- Miesto, na ktorom nebude vzduch vychádzajúci z vonkajšej jednotky alebo prevádzková hlučnosť obťažovať susedov.

### Elektrické zapojenie

- K napájaniu použite samostatný prúdový obvod určený len k napájaniu klimatizačnej jednotky.

### Zmena umiestnenia

- Zmena umiestnenia klimatizačnej jednotky vyžaduje špecializované znalosti a skúsenosti. V prípade nutného premiestnenia jednotky (sťahovanie alebo zmena usporiadania) sa poraďte s predajcom.



# Názvy dielov

## ■ Vnútorná jednotka

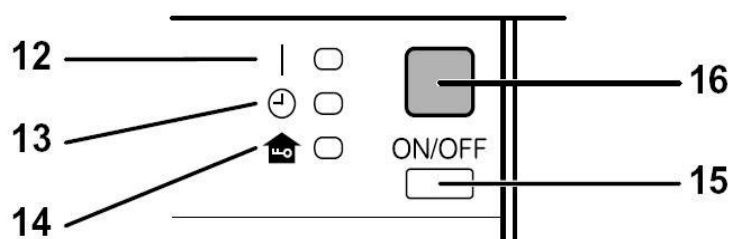
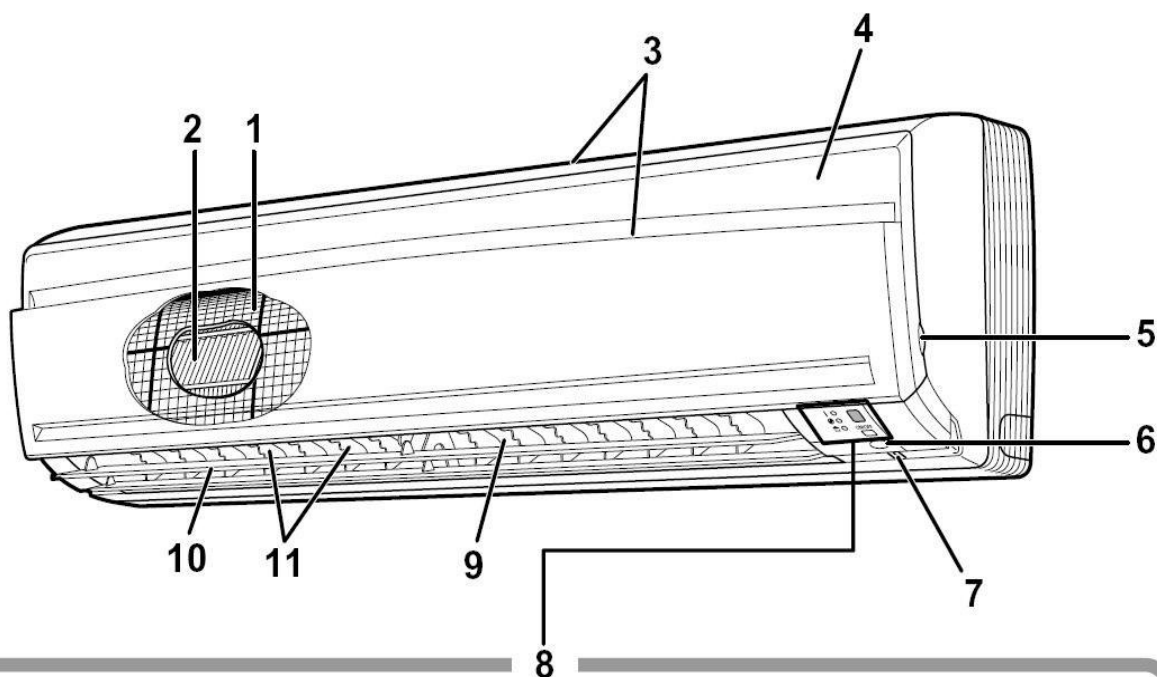

## ■ Ovládací panel hlavnej jednotky

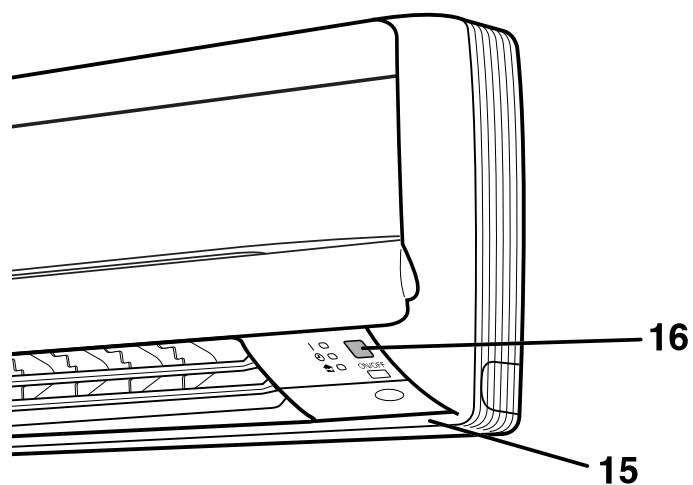

## ■ Vonkajšia jednotka

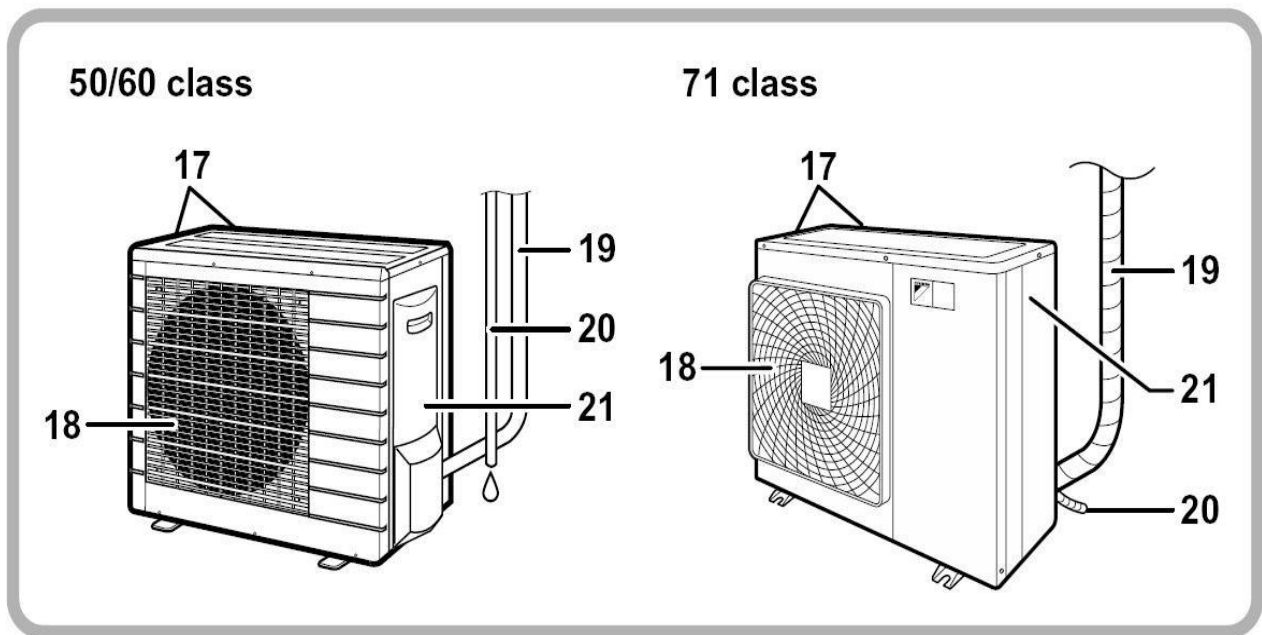

### ■ Vnútorná jednotka

1. Vzduchový filter
2. Titánio-apatitový filter na čistenie vzduchu s fotokatalytickou dezodorizačnou funkciou
  - Tieto filtre sú pripojené k vnútornej strane vzduchových filtrov.
3. Prívod vzduchu
4. Čelný panel
5. Úchytka panela
6. Snímač INTELIGENTNĚ OKO:
  - Sníma pohyby ľudí a automaticky prepína medzi normálnou prevádzkou a prevádzkou úspory energie. (strana 18.)
7. Snímač izbovej teploty:
  - sníma teplotu vzduchu okolo jednotky
8. Displej
9. Výstup vzduchu
10. Zaluzie (horizontálne lamely)
11. Zaluzie (vertikálne lamely)
12. Kontrolka prevádzky
13. Kontrolka časovac (zltá)

### ■ Vonkajšia jednotka

17. Nasávanie vzduchu: (Zozadu a z boku)
18. Výstup vzduchu
19. Potrubie s chladivom a kábel medzi jednotkami

Vzhľad vonkajšej jednotky sa môže u niektorých modelov odlišovať.

14. Kontrolka HOME LEAVE (OPUSTENIE DOMU) (červená)
  - Rozsvieti sa, keď používate prevádzku HOME LEAVE (OPUSTENIE DOMU). (strana 16.)
15. Vypínač ON/OFF (ZAP./VYP.) vnútornej jednotky:
  - Pri spúšťaní jednotky toto tlačidlo stlačte jedenkrát. Opakovaným stlačením zariadenie vypnete.
  - Režim prevádzky nájdete v nasledovnej tabuľke.

	Režim	Nastavenie teploty	Prúdenie vzduchu
--	-------	--------------------	------------------

FTXS	AUTO	25°C	AUTO
------	------	------	------

- Tento vypínač je užitočný v prípadoch, keď chýba diaľkové ovládanie.
- Prijíma signály z diaľkového ovládania.
- Akonáhle jednotka obdrží signál, zaznie krátke zvukové znamenie (pípnutie).
  - Spustenie prevádzky ... píp-píp
  - Zmena nastavenia ..... píp
  - Ukončenie prevádzky... pííííp

### 20. Vypúšťacia hadica

### 21. Uzemňovacia svorka:

- Je pod týmto krytom.

## ■ Diaľkový ovládač

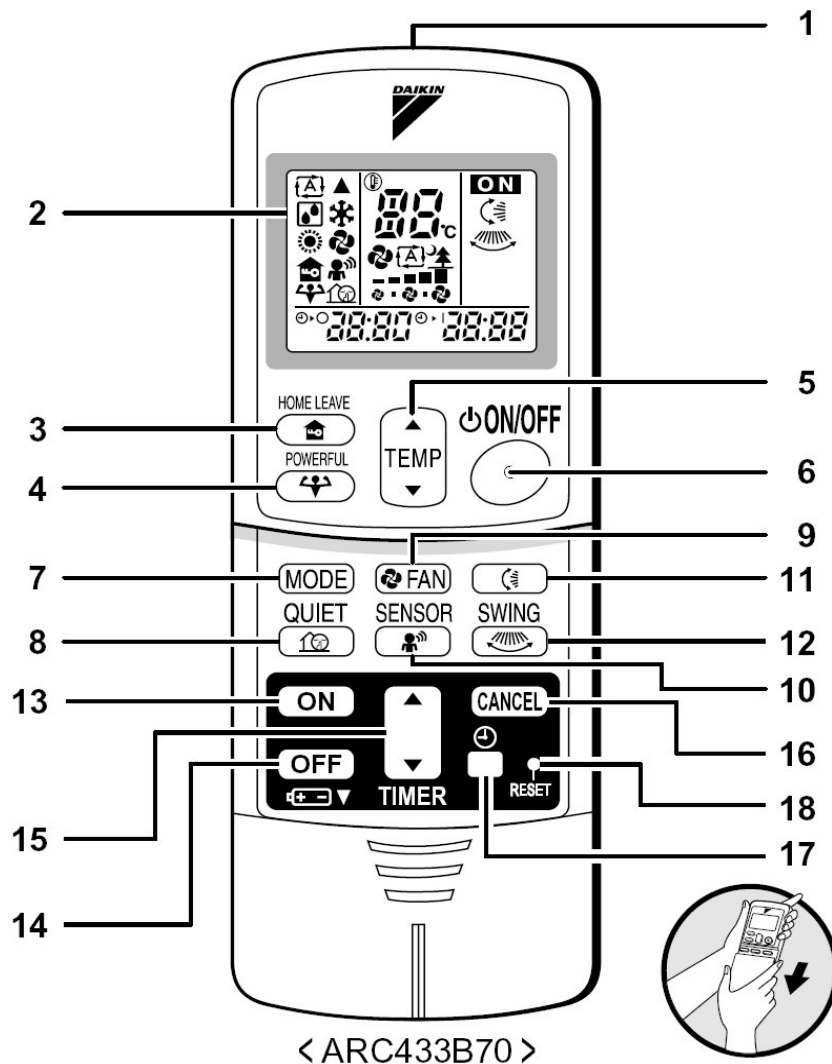

< ARC433B70 >

### 1. Vysielač signálu:

- Vysiela signály vnútornej jednotke.

### 2. Displej

- Zobrazuje sa aktuálne nastavenia.  
(Na tomto obrázku sú pre účely vysvetlenia zobrazené všetky časti displeja.)

### 3. Tlačidlo HOME LEAVE (OPUSTENIE DOMU):

- pre prevádzku HOME LEAVE (strana 16.)

### 4. Tlačidlo POWERFUL: pre prepínanie výkonu (strana 14)

### 5. Tlačidlá nastavenia teploty (TEMPERATURE):

- Mení nastavenie teploty.

### 6. Tlačidlo ON/OFF (ZAP./VYP.):

- Pri spúšťaní jednotky toto tlačidlo stlačte jedenkrát.  
Opakovaným stlačením zariadenie vypnete.

### 7. Tlačidlo prepínania režimu MODE:

- Volí prevádzkový režim.  
(AUTO/DRY/COOL/HEAT/FAN) (strana 10)

### 8. Tlačidlo QUIET : pre tichú prevádzku vonkajšej jednotky (strana 15)

### 9. Tlačidlo nastavenia ventilátora – FAN:

- Volí nastavenie množstva prúdiaceho vzduchu.

### 10. Tlačidlo SENSOR: pre prevádzku INTELIGENTNÉHO OKA (strana 18)

### 11. Tlačidlo prepínania – SWING: (strana 12.)

- Klapka (vodorovné lamely):

### 12. Tlačidlo prepínania – SWING: (strana 12.)

- Žaluzie (Zvislé lamely)

### 13. Tlačidlo ON TIMER – zapnutie časovača: (strana 21)

### 14. Tlačidlo OFF TIMER – vypnutie časovača: (strana 20)

### 15. Tlačidlo nastavenia časovača – TIMER:

- Mení nastavenie času.

### 16. Tlačidlo zrušenia časovača – TIMER CANCEL:

- Ruší nastavenie časovača.

### 17. Tlačidlo hodiny – CLOCK: (strana 9)

### 18. Tlačidlo RESET

- Ak jednotka zamrzne, opat ju spustíte  
Na zatlačenie použite tenký predmet

# Príprava pred uvedením do prevádzky

## ■ Vloženie batérií

1. Predný kryt posuňte tak, aby ste ho mohli odobrať.
2. Vložte dve suché batérie (AAA).
3. Znovu nasadíte predný kryt.

Správne umiestnite póly batérie + a –!

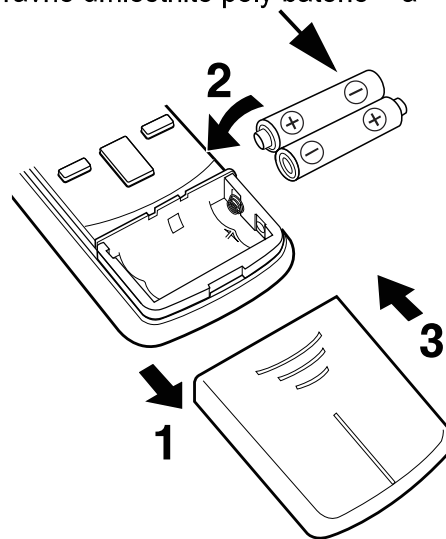

## POZOR

### ■ Batérie

- Pri výmene batérií používajte batérie rovnakého typu a staré vymieňajte vždy obidve naraz.
- Ak sa systém dlhšiu dobu nepoužíva, batérie vyberte.
- Batérie odporúčame vymeniť raz za rok. Ak sa však začne zhoršovať kvalita zobrazenia na displeji diaľkového ovládača alebo keď sa zhoršuje príjem, je nutné batérie vymeniť za nové alkalické batérie. Použitie mangánových batérií skracuje životnosť.
- Priložené batérie sú určené pre počítačové používanie systému.  
Doba použiteľnosti batérií môže byť krátka podľa dátumu výroby klimatizačnej jednotky.

### ■ Batérie

- Pri výmene batérie odoberte starú batériu, počkajte 1 minútu a potom vložte novú batériu.



## ■ Použitie diaľkového ovládača

- Pri používaní diaľkového ovládača nasmerujte vysielač smerom ku vnútornej jednotke. Keď niečo blokuje signál medzi jednotkou a diaľkovým ovládačom (napr. záclona), jednotka nebude pracovať.
- Diaľkový ovládač nepúšťajte na zem. Nedovoľte, aby navlhol.
- Maximálna vzdialenosť pre komunikáciu je asi 7 m.

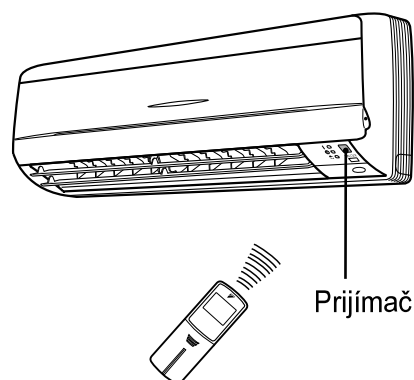

## ■ Upevnenie držiaka diaľkového ovládača na stenu

1. Zvoľte miesto, z ktorého môžu signály dosiahnuť jednotku.
2. Držiak pripevnite na stenu, stĺp alebo podobné miesto pomocou skrutiek dodaných zákazníkom.
3. Diaľkový ovládač umiestnite do držiaka.

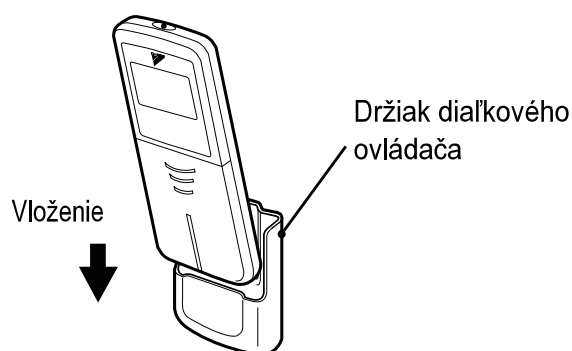

Pri vyberaní posuňte smerom hore.

## POZOR

### ■ Diaľkový ovládač

- Diaľkový ovládač nikdy nevystavujte priamemu slnečnému žiareniu.
- Prach na vysielači alebo prijímači signálu zníži ich citlivosť. Prach utrite jemnou handrou.
- Signálová komunikácia môže byť narušená žiarivkami so štartérom (napríklad striedače) umiestnenými v miestnosti. V takom prípade sa poraďte s pracovníkmi obchodu.
- Ak signál diaľkového ovládača pôsobí na iné zariadenia, presuňte aké zariadenia na iné miesto alebo sa poraďte s pracovníkmi obchodu.

## ■ Nastavenie hodín

### 1. Stlačte tlačidlo "CLOCK" (Hodiny).

Zobrazí sa 0:00.

Bliká ⌚

### 2. Stlačte tlačidlo nastavenia časovača "TIMER" a nastavte hodiny na aktuálny čas.

Keď pridržíte tlačidlo "▲" alebo "▼", zobrazená hodnota času sa bude rýchlo meniť (rásť alebo klesať).

### 3. Stlačte tlačidlo "CLOCK" (Hodiny).

Bliká : .

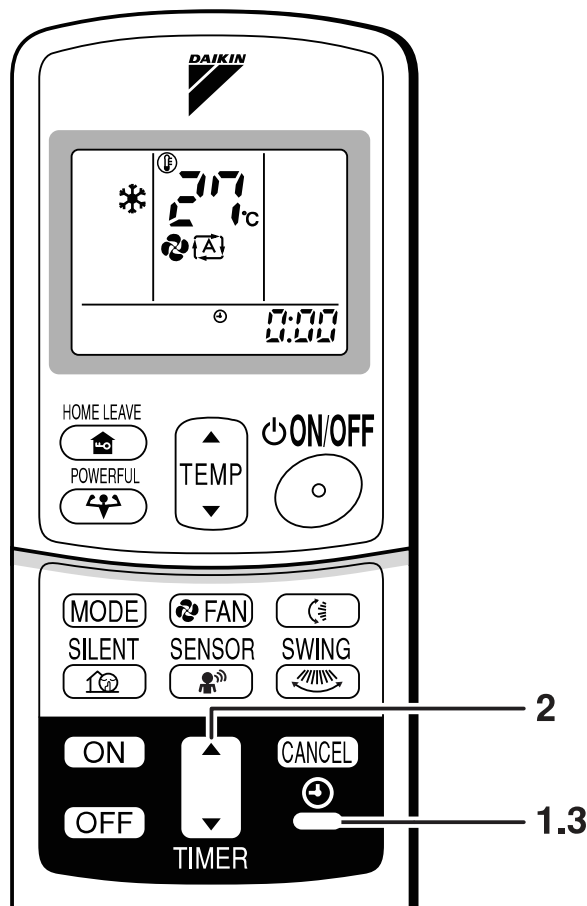

## ■ Zapnite istič

- Zapnutie ističa otvorí klapku a potom ju znovu zatvorí. (To je normálny postup.)

## POZNÁMKA

### ■ Tipy pre úsporu energie

- Miestnosť príliš nevychladzujte (nevyhrievajte). Udržovanie teploty na rozumnej úrovni pomáha šetriť energiu.
- Okná zakryte záclonou alebo okenicami. Zabránenie slnečnému svetlu a prúdeniu vzduchu zvonku zvyšuje účinnosť chladenia (vykurovania).
- Zanesené vzduchové filtre môžu spôsobiť pokles výkonu a plytvanie energiou. Asi raz za dva týždne ich vyčistite.

#### Odporúčané nastavenia teploty

Pri chladení: 26°C – 28°C  
Pri kúrení: 20°C – 24°C

### ■ Uvedomte si prosím:

- Klimatizačné zariadenie má príkon 15-35 W aj, keď zariadenie nie je v prevádzke.
- Keď nechcete klimatizačné zariadenie používať dlhšiu dobu (napríklad na jar alebo na jeseň), vypnite istič.
- Klimatizačné zariadenie používajte pri nasledovných podmienkach:

Režim	Prevádzkové podmienky	Keď sa pokračuje v prevádzke mimo tohto rozsahu
COOL - chladenie	Outdoor temperature: -10 to 46°C Indoor temperature: 18 to 32°C Indoor humidity: 80% max.	<ul style="list-style-type: none"> <li>• Bezpečnostné zariadenie môže zastaviť prevádzku jednotky. (V multi systéme môže slúžiť len na zastavenie prevádzky vonkajšej jednotky.)</li> <li>• Na vnútornej jednotke môže kondenzovať voda a odkvapkávať.</li> </ul>
HEAT - kúrenie	Outdoor temperature: -15 to 18°C Indoor temperature: 10 to 30°C	<ul style="list-style-type: none"> <li>• Bezpečnostné zariadenie môže zastaviť prevádzku jednotky.</li> </ul>
DRY - odvlhčenie	Outdoor temperature: -10 to 46°C Indoor temperature: 18 to 32°C Indoor humidity: 80% max.	<ul style="list-style-type: none"> <li>• Bezpečnostné zariadenie môže zastaviť prevádzku jednotky.</li> <li>• Na vnútornej jednotke môže kondenzovať voda a odkvapkávať.</li> </ul>

- Prevádzkovanie systému mimo uvedený rozsah vlhkosti alebo teplôt môže spôsobiť, že bezpečnostné zariadenie systém vypne.

Outdoor temperature - vonkajšia teplota  
Indoor temperature - vnútorná teplota  
Indoor humidity - vnútorná vlhkosť

# Prevádzka AUTO • DRY • COOL • HEAT • FAN

Klimatizačné zariadenie pracuje v prevádzkovom režime podľa výberu používateľa.

Pri budúcom zapnutí bude klimatizačná jednotka pracovať v rovnakom režime.

## Uvedenie do prevádzky

### 1. Stlačte tlačidlo výberu režimu "MODE" a zvolte prevádzkový režim.

- Každé zatlačenie tlačidla prepne nastavenie režimu na ďalšiu hodnotu.

: AUTO

: DRY - odvlhčenie

: COOL - chladenie

: HEAT - ohrev

: FAN - ventilátor

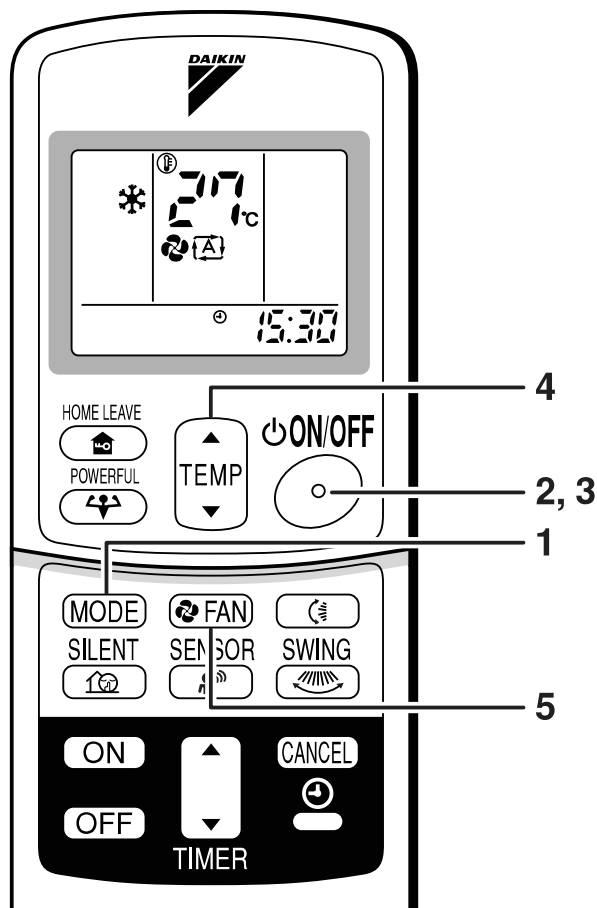
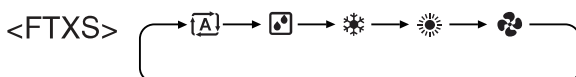

### 2. Stlačte "tlačidlo ON/OFF" (ZAP./VYP.):

- Kontrolka OPERATION sa rozsvieti.

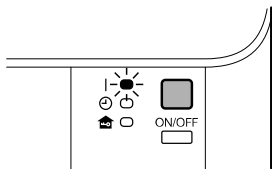

## Uvedenie mimo prevádzku

### 3. Znovu stlačte "tlačidlo ON/OFF" (ZAP./VYP.).

- Kontrolka OPERATION zhasne.





## Zmena nastavenia teploty

### 4. Stlačte tlačidlo nastavenia teploty "TEMPERATURE".

Režim DRY - odvlhčenie alebo FAN - ventilátor	Režim AUTO, COOL – chladenie alebo HEAT - ohrev
Nastavenie teploty sa nemení.	Stlačte tlačidlo "▲" pre zvýšenie a tlačidlo "▼" pre zníženie teploty.
	Nastavte teplotu podľa svojho želania. 

# ■ Nastavenie množstva prúdiaceho vzduchu

## 5. Stlačte tlačidlo nastavenia ventilátora "FAN".

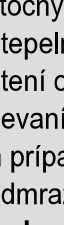
Režim DRY - odvlhčenie	Režim AUTO, COOL – chladenie, HEAT – ohrev alebo FAN – ventilátor
Nastavenie prúdenia vzduchu sa nemení.	K dispozícii je päť úrovní ručného nastavenia prúdenia vzduchu od "  " až po "  " a "  " "  ". 

- Pokojná prevádzka vnútornej jednotky

Keď je prúdenie vzduchu nastavené na "  ", vnútorná jednotka nie je taká hlučná. Tento režim používajte, keď chcete znížiť hlučnosť zariadenia.

Keď prúdenie vzduchu je nastavené na nižšie hodnoty, môže sa znížiť výkon.

## POZNÁMKA

### ■ Poznámky k režimu prevádzky HEAT - ohrev

- Pretože toto klimatizačné zariadenie vyhrieva miestnosť tým, že privádza teplo z vonkajšej jednotky do vnútra, s poklesom vonkajšej teploty výkon jednotky vyhrievania miestnosti klesá. Keď je ohrev nedostatočný, doporučuje sa použiť v kombinácii s klimatizačným zariadením ešte iný zdroj tepla.
- Systém tepelného čerpadla ohrieva miestnosť vďaka obehu horúceho vzduchu po celej miestnosti. Po spustení ohrievania chvíľu trvá, kým sa miestnosť začne ohrievať.
- Pri vyhrievaní sa môže na vonkajšej jednotke objaviť námraza, ktorá znižuje výkon ohrievania. V takom prípade sa systém prepne do režimu odmrazovania, aby sa zbavil námrazy.
- Počas odmrazovania z vnútornej jednotky neprúdi horúci vzduch.

### ■ Poznámky k režimu prevádzky COOL - chladenie

- Klimatizačné zariadenie chladí miestnosť prúdom horúceho vzduchu z miestnosti von, takže ak vonkajšia teplota je vysoká, výkon klesne.

### ■ Poznámky k režimu prevádzky DRY - odvlhčenie

- Čip počítača pracuje tak, aby odstránil vlhkosť zo vzduchu miestnosti. Súčasne sa snaží udržať teplotu v miestnosti na rovnakej úrovni. Automaticky riadi teplotu a výkon ventilátora, takže ručné nastavenie týchto funkcií je nemožné.

### ■ Poznámky k režimu prevádzky AUTO – automatický režim

- V režime prevádzky AUTO si systém volí nastavenie teploty a zodpovedajúci režim prevádzky (COOL – chladenie alebo HEAT – ohrev) podľa teploty v miestnosti pri zapnutí prevádzky.
- Systém v pravidelných intervaloch automaticky uskutočňuje opakované nastavovanie tak, aby udržal teplotu v miestnosti na úrovni nastavenej používateľom.
- Keď nechcete používať zariadenie v režime AUTO, môžete ľubovoľne zmeniť režim a nastavenie ručne.

### ■ Poznámka k nastaveniu množstva prúdiaceho vzduchu

- V prípade nižšieho prietoku vzduchu tiež klesá chladiaci (ohrievací) účinok zariadenia.

# Nastavenie smeru prúdenia vzduchu

Pre zlepšenie celkového pocitu pohodlia sa dá meniť nastavenie smeru prúdenia vzduchu.

## ■ Nastavenie vodorovnej lamely (klapka)

1. Stlačte tlačidlo "SWING" .

Na displeji LCD sa rozsvieti .

2. Akonáhle klapka dosiahne požadovanú polohu, stlačte znovu tlačidlo "SWING" .

Pohyb klapky sa zastaví.

 zmizne z LCD.

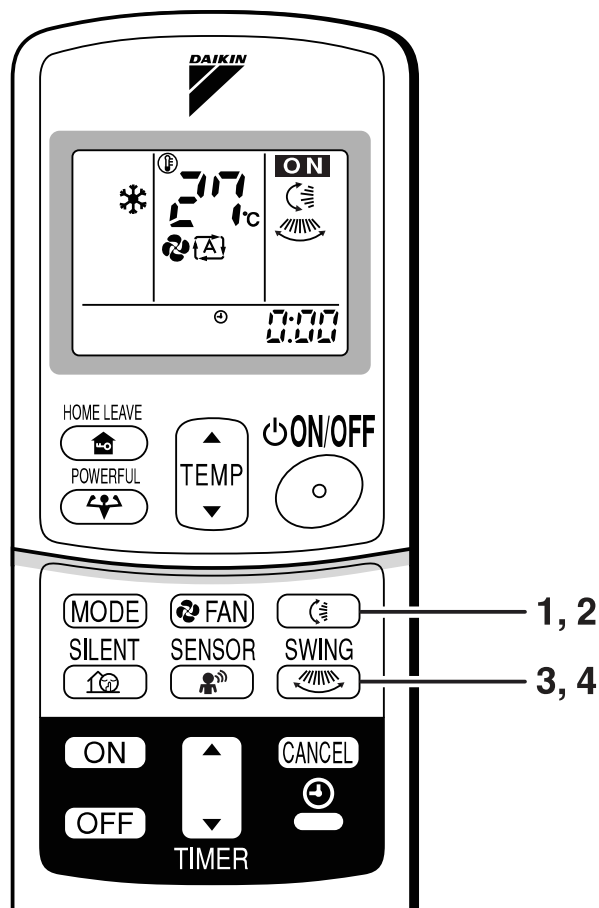

## ■ Nastavenie zvislých lamiel (žaluzie)

3. Stlačte tlačidlo "SWING" .

Na displeji LCD sa rozsvieti .

4. Akonáhle žaluzie dosiahne požadovanú polohu, stlačte znovu tlačidlo "SWING" .

Pohyb žaluzí sa zastaví.

## ■ Prúdenie vzduchu 3-D

1. 3. Stlačte tlačidlo "SWING"  a tlačidlo "SWING" : rozsvieti sa displej "  " a "  ", klapka a žaluzie sa otočia.

## ■ Zrušenie prúdenia vzduchu 3-D

2. 4. Stlačte tlačidlo "SWING"  alebo tlačidlo "SWING" .

### Poznámky o uhloch žaluzia

#### ■ POZOR

- K nastaveniu uhla žaluzí vždy použite diaľkový ovládač. Vo vnútri výstupu vzduchu sa ventilátor otáča vysokými otáčkami.



## Poznámky o uhle klapky

- Pri stlačení "tlačidla **SWING** " závisí rozsah vyklopenia klapiek na režime prevádzky. (Pozri obrázok.)

### Trojrozmerné prúdenie vzduchu

- Použitím trojrozmerného prúdenia vzduchu cirkuluje studený vzduch, ktorý má tendenciu sa hromadiť v spodnej časti miestnosti a horúci vzduch, ktorý má tendenciu sa hromadiť v blízkosti stropu po celej miestnosti, čo bráni ochladzovaniu a ohrievaniu.

### ■ POZOR

- K nastaveniu uhla klapiek vždy použite diaľkový ovládač. Keď sa pokúsite pohnúť touto žaluziou násilím ručne v dobe, keď sa vyklopí, môžete jej mechanizmus poškodiť.
- Pri nastavovaní žaluzí postupujte opatrne. Vo vnútri výstupu vzduchu sa ventilátor otáča vysokými otáčkami.

V režime chladenia (COOL) alebo odvlhčovania (DRY)

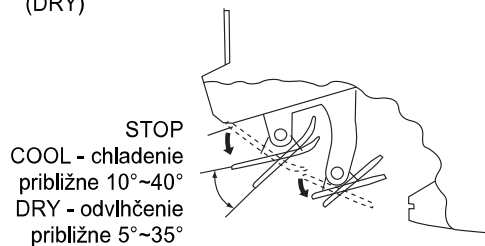

V režime HEAT (Kúrenie) alebo FAN (Vetrание)

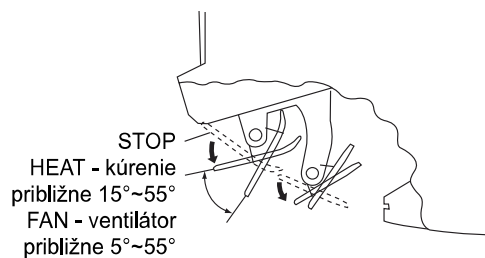

# Prevádzka na plný výkon POWERFUL

Funkcia POWERFUL rýchlo maximalizuje účinky chladenia (ohrevu) v ľubovoľnom prevádzkovom režime. Tieto funkcie umožňujú využiť maximálny výkon zariadenia.

## ■ Zapnutie plného výkonu POWERFUL

### 1. Stlačte tlačidlo "POWERFUL".

- Režim prevádzky POWERFUL končí po 20 minútach. Potom systém automaticky prejde späť na nastavenie použité pred vyvolaním režimu plného výkonu POWERFUL.
- Pri použití prevádzky plného výkonu POWERFUL sa nedajú používať niektoré funkcie.
- "❄️" sa zobrazí na displeji LCD.

## ■ Zrušenie funkcie plného výkonu POWERFUL

### 2. Znovu stlačte tlačidlo "POWERFUL".

- "❄️" zmizne z LCD.

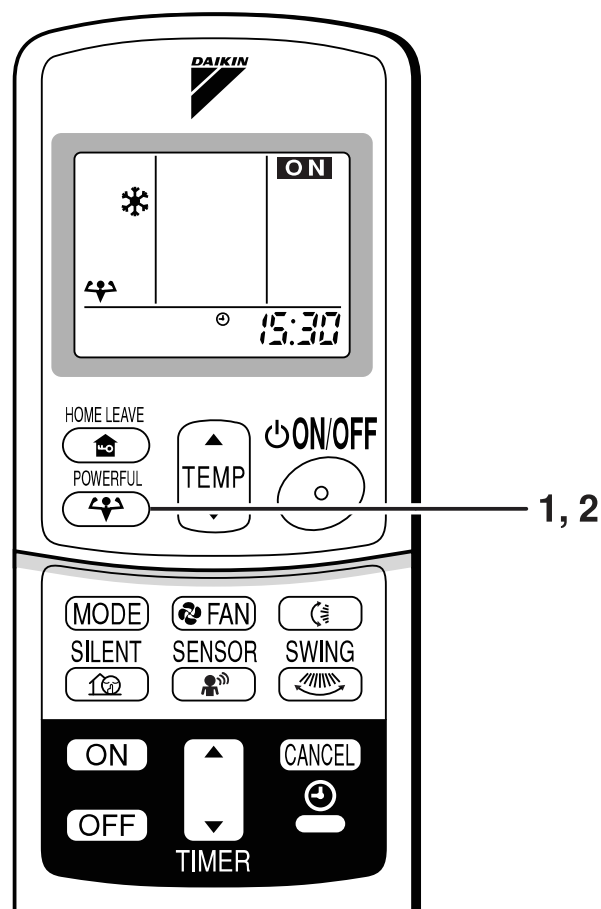

## POZNÁMKA

### ■ Poznámky k režimu prevádzky POWERFUL

#### • V režime chladenia COOL a ohrevu HEAT

K maximalizácii výkonu chladenia (ohrevu) sa musí zvýšiť výkon vonkajšej jednotky a prúdenie vzduchu musí byť nastavené na maximum. Nastavenie teploty a prúdenia vzduchu sa nedá meniť.

#### • V režime odvlhčenia DRY

Nastavenie teploty sa zníži o 2,5°C a prúdenie vzduchu sa nepatrne zvýši.

#### • V režime ventilátora FAN

Prúdenie vzduchu sa pevne nastaví na maximum.

#### • Pri použití nastavenia prioritnej miestnosti

Vid' "Poznámka Multi systému" na strane 22.

# Režim tichej prevádzky vonkajšej jednotky – OUTDOOR UNIT QUIET

Režim tichej prevádzky vonkajšej jednotky zníži úroveň hlučnosti vonkajšej jednotky zmeny frekvencie a otáčok ventilátora na vonkajšej jednotke. Funkcia je vhodná počas noci.

## ■ Spustenie režimu tichej prevádzky vonkajšej jednotky – OUTDOOR UNIT QUIET OPERATION

### 1. Stlačte tlačidlo "QUIET".

- "🔇" sa zobrazí na displeji LCD.

## ■ Zrušenie režimu tichej prevádzky vonkajšej jednotky – OUTDOOR UNIT QUIET OPERATION

### 2. Znovu stlačte tlačidlo QUIET.

- "🔇" zmizne z LCD.

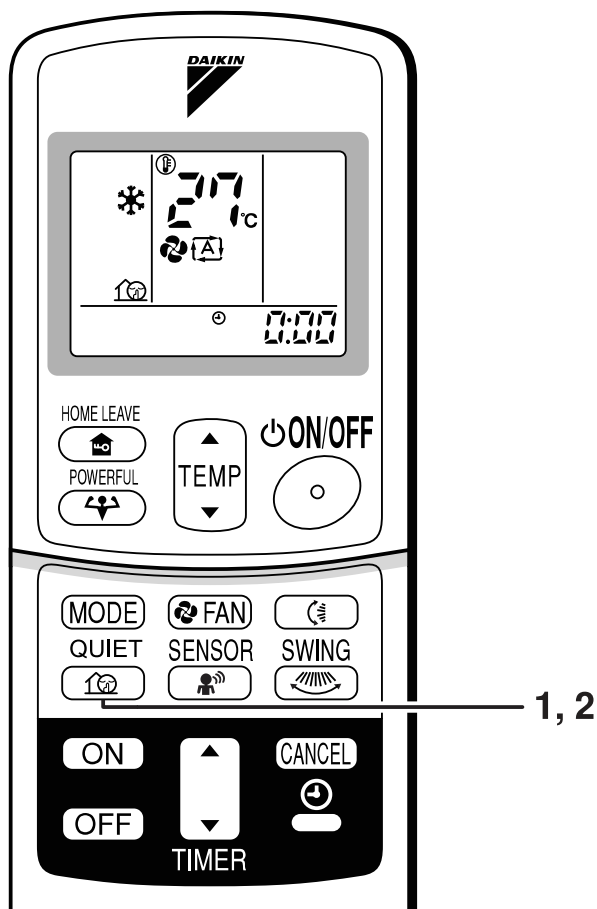

## POZNÁMKA

### ■ Poznámka ku režimu tichej prevádzky vonkajšej jednotky

- Pri použití multi systému táto funkcia pracuje len, keď je na všetkých ovládaných vnútorných jednotkách nastavený režim prevádzky OUTDOOR UNIT QUIET.
- Táto funkcia je k dispozícii v režimoch COOL, HEAT a AUTO. (Nie je k dispozícii v režime FAN a DRY.)
- Režim prevádzky na plný výkon POWERFUL a tichej prevádzky vonkajšej jednotky OUTDOOR UNIT SILENT OPERATION sa nemôžu používať súčasne. Priorita je daná režimu prevádzky na plný výkon POWERFUL.
- Keď sa prevádzka zastaví použitím diaľkového ovládača alebo hlavného vypínača pri použití režimu tichej prevádzky vonkajšej jednotky – OUTDOOR UNIT QUIET OPERATION, "🔇" zostane na displeji diaľkového ovládača.

# Režim prevádzky HOME LEAVE (OPUSTENIE DOMU)

Režim prevádzky HOME LEAVE (OPUSTENIE DOMU) je funkcia, ktorá vám umožňuje zaznamenávať vaše nastavenia preferovanej teploty a prúdenia vzduchu.

## ■ Pri spustení HOME LEAVE (OPUSTENIE DOMU) prevádzky

### 1. Stlačte "tlačidlo HOME LEAVE".

- "🏠" sa zobrazí na displeji LCD.
- Kontrolka HOME LEAVE sa rozsvieti.

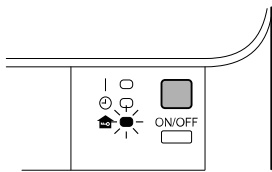

## ■ Pri zrušení prevádzky HOME LEAVE

### 2. Znovu stlačte "tlačidlo HOME LEAVE".

- "🏠" zmizne z LCD.
- Kontrolka HOME LEAVE zhasne.

## Pred použitím režimu prevádzky HOME LEAVE (OPUSTENIE DOMU)

### ■ Nastavenie teploty a prúdenia vzduchu pre režim prevádzky HOME LEAVE (OPUSTENIE DOMU)

Pri použití režimu prevádzky HOME LEAVE po prvý krát, nastavte prosím teplotu a prúdenie vzduchu pre režim prevádzky HOME LEAVE (OPUSTENIE DOMU). Zaznamenajte vašu preferovanú teplotu a prúdenie vzduchu.

	Počiatočné nastavenie		Voliteľný rozsah	
	teplota	Prúdenie vzduchu	teplota	Prúdenie vzduchu
Chladenie	25°C	AUTOMATIKA	18-32°C	5 krokov, AUTOMATIKA a TICHÝ
Kúrenie	25°C	AUTOMATIKA	10-30°C	5 krokov, AUTOMATIKA a TICHÝ

1. Stlačte "tlačidlo HOME LEAVE" Presvedčte sa, že sa "🏠" zobrazí na displeji diaľkového ovládača.

2. Upravte nastavenú teplotu pomocou "▲" alebo "▼" podľa vašej potreby.

3. Nastavte prúdenie vzduchu pomocou tlačidla nastavenia "FAN" podľa vašej potreby.

Režim prevádzky Home leave (Opustenie domu) bude bežať s týmito nastaveniami pri budúcom používaní jednotky. Pri zmene zaznamenaných informácií opakujte kroky 1 – 3.

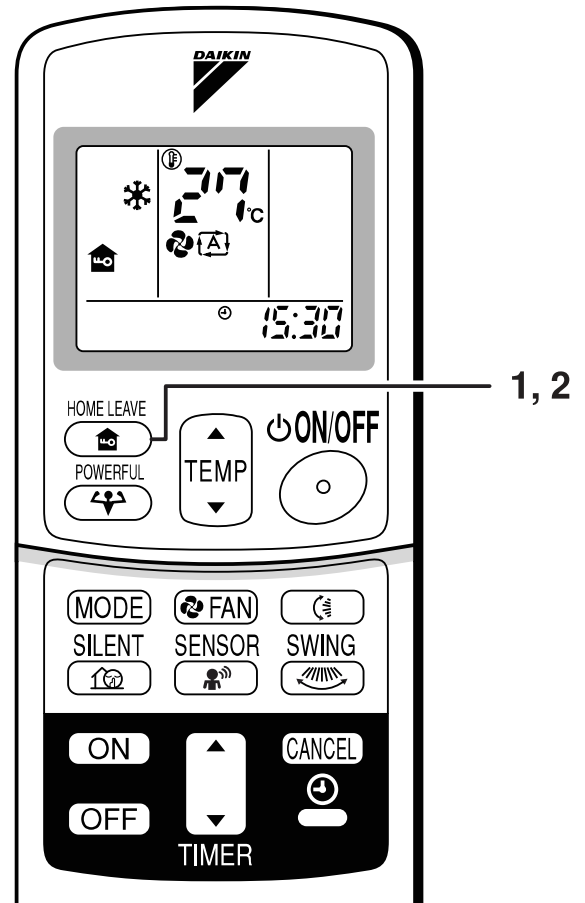

## ■ Čo je režim prevádzky HOME LEAVE (OPUSTENIE DOMU)

Je nastavená teplota a prúdenie vzduchu, ktoré sú príjemné, nastavená teplota a prúdenie vzduchu, ktoré sa najviac používajú? Režim prevádzky HOME LEAVE je funkciou, ktorá umožňuje zaznamenať vašu obľúbenú nastavenú teplotu a prúdenie vzduchu. Zatlačením tlačidla HOME LEAVE (OPUSTENIE DOMU) na diaľkovom ovládači môžete jednoducho spustiť váš obľúbený režim prevádzky. Táto funkcia je vhodná pre nasledovné situácie.

## ■ Užitočná v týchto prípadoch.

### 1. Používajte ako režim s úsporou energie

Nastavte teplotu 2-3° vyššie (chladenie) alebo nižšie (kúrenie) ako normálne. Nastavenie pevnosti ventilátora na najnižšie nastavenie umožňuje jednotke jej používanie v režime úspory energie. Vhodné tiež pre použitie, keď ste vonku alebo spíte.

#### • Každý deň predtým, ako opustíte dom...

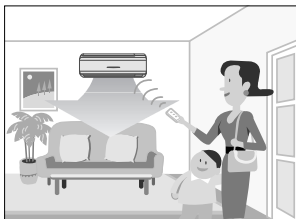

Ak idete von, stlačte tlačidlo režimu prevádzky "HOME LEAVE" (OPUSTENIE DOMU) a výkon klimatizačného zariadenia sa nastaví na nastavenú teplotu režimu prevádzky HOME LEAVE (OPUSTENIE DOMU).

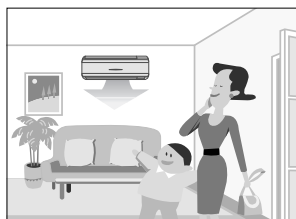

Keď sa vrátite, budete privítaní príjemne klimatizovanou miestnosťou.

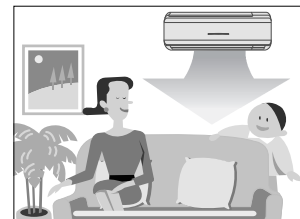

Znovu stlačte tlačidlo režimu prevádzky "HOME LEAVE" a klimatizačné zariadenie upraví výkon na nastavenú teplotu pri normálnej prevádzke.

#### • Predtým, ako idete spať...

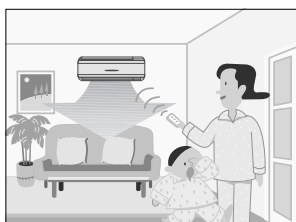

Nastavte jednotku do režimu prevádzky HOME LEAVE, keď odchádzate z obývacej izby a idete spať.



Jednotka bude počas vášho spánku udržiavať teplotu v miestnosti na príjemnej hodnote.

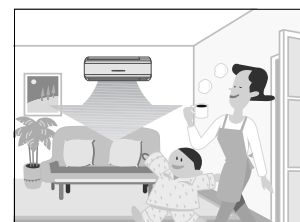

Keď ráno vstúpite do obývacej izby, teplota v nej bude príjemná. Vypnutie režimu prevádzky HOME LEAVE vráti teplotu na hodnotu nastavenú pre normálnu prevádzku. Aj pri najtuhšej zime tak nevzniká žiadny problém!

### 2. Použitie ako obľúbený režim

Ak zaznamenáte nastavenia teploty a prúdenia vzduchu, ktoré najviac používate, môžete ich vyvolať zatlačením tlačidla HOME LEAVE. Nemusíte prechádzať cez problémové operácie diaľkového ovládača.

## POZNÁMKA

- Keď sú teplota a prúdenie vzduchu nastavené pre prevádzku HOME LEAVE, tieto nastavenia sa budú používať vždy pri použití režimu prevádzky HOME LEAVE v budúcnosti. Pri zmene týchto nastavení si preštudujte prosím odsek "[Pred použitím režimu prevádzky HOME LEAVE \(OPUSTENIE DOMU\)](#)" na strane 16.
- Režim prevádzky HOME LEAVE je k dispozícii len v režime COOL (Chladenie) a HEAT (Kúrenie). Nemôže sa použiť v režime AUTO, DRY a FAN.
- Režim prevádzky HOME LEAVE beží v súlade s predchádzajúcim režimom prevádzky (COOL alebo HEAT) prd použitím režimu prevádzky HOME LEAVE.
- Režim prevádzky HOME LEAVE (OPUSTENIE DOMU) a režim prevádzky na plný výkon POWERFUL sa nemôžu používať súčasne. Posledné tlačidlo, ktoré bolo stlačené, má prioritu.
- Pri použití prevádzky HOME LEAVE sa nedá zmeniť režim prevádzky
- Ak sa počas prevádzky HOME LEAVE vypne chod použitím diaľkového ovládača alebo vypínača vnútornej jednotky ON/OFF, "🏠" zostane na displeji diaľkového ovládača.



# Režim prevádzky INTELLIGENT EYE

"INTELLIGENT EYE" (inteligentné oko) je infračervený senzor, ktorí sníma pohyb človeka.

## ■ Spustenie režimu prevádzky INTELLIGENT EYE

### 1. Stlačte tlačidlo "SENSOR".

- "👤" sa zobrazí na displeji LCD.

## ■ Zrušenie režimu prevádzky INTELLIGENT EYE

### 2. Znovu stlačte tlačidlo "SENSOR".

- "👤" zmizne z LCD.

### [PRÍKLAD]

#### Ked' je niekto v miestnosti

- Normálna prevádzka.



#### Ked' v miestnosti nie je nikto

- 20 min. potom začína režim prevádzky úspory energie.



#### Ked' sa niekto vráti do miestnosti

- Späť na normálnu prevádzku.

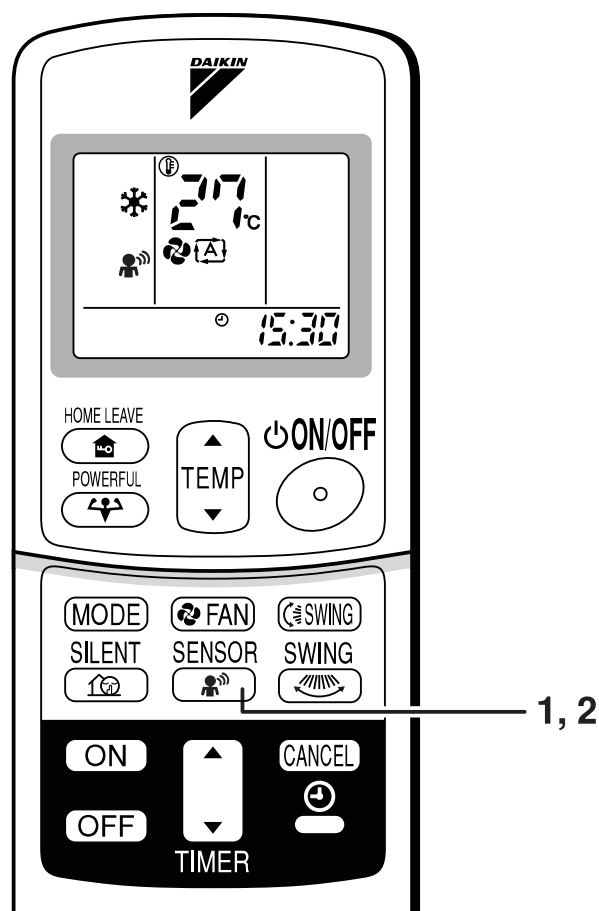

## Režim prevádzky "INTELLIGENT EYE" je užitočný pre šetrenie energiou

### ■ Režim prevádzky úspory energie

- Zmeňte teplotu  $-2^{\circ}\text{C}$  pri ohreve/ $+2^{\circ}\text{C}$  pri chladení/ $+1^{\circ}\text{C}$  v režime odstránenia vlhkosti oproti nastavenej teplote.
- V režime prevádzky ventilátora nepatrne znížte prúdenie vzduchu. (Len v režime ventilátora FAN)

## Poznámky k režimu "INTELLIGENT EYE" (inteligentné oko)

- Rozsah používania je nasledovný.

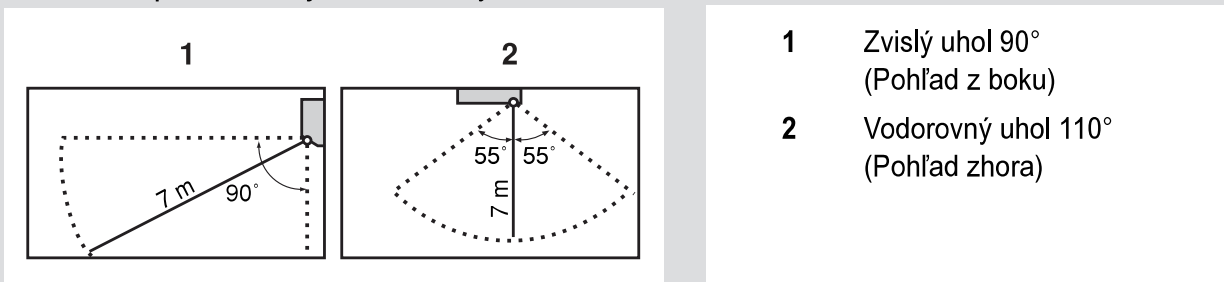

- 1 Zvislý uhol  $90^\circ$   
(Pohľad z boku)
- 2 Vodorovný uhol  $110^\circ$   
(Pohľad zhora)

- Senzor nedokáže rozpoznať pohyb predmetov, ktoré sú ďalej ako 7 m. (Skontrolujte rozsah použitia)
- Citlivosť snímania senzora sa mení podľa umiestnenia vnútornej jednotky, rýchlosti pohybu, rozsahu teploty atď.
- Senzor tiež omylom sníma domáce zvieratá, slnečné svetlo, pohybujúce sa záclony a svetlo odrážané od zrkadiel pri prechode človeka.
- Režim prevádzky INTELLIGENT EYE nebude pokračovať počas režimu prevádzky na plný výkon powerful.
- Nočný režim (strana 20) nebude pokračovať počas režimu prevádzky INTELLIGENT EYE (inteligentné oko).

### UPOZORNENIE

- V blízkosti senzora neumiestňujte veľké predmety. Vykurovacie jednotky alebo zvlhčovače udržiavajte mimo snímacej oblasti senzora. Tento senzor môže snímať predmety, ktoré nemá a nezachytiť predmety, ktoré má.
- Nechytajte alebo násilne netlačte na senzor inteligentného oka. Môže to viesť k poškodeniu a poruche.

# Režim prevádzky časovača TIMER

Funkcie časovača sú užitočné pre automatické zapínanie a vypínanie klimatizačnej jednotky v noci alebo ráno. Používať sa dá tiež kombinácia vypnutia (OFF TIMER) a zapnutie časovačom (ON TIMER).

## ■ Vypínanie časovačom OFF TIMER

- Skontrolujte správne nastavenie času. Keď nie je čas nastavený správne, nastavte ho. (strana 9)

### 1. Stlačte tlačidlo vypnutia časovačom "OFF TIMER".

Zobrazí sa 0:00.

Bliká .

### 2. Stlačte tlačidlo nastavenia časovača "TIMER" a držte ho stlačené, kým nastavenie času nedosiahne bod, ktorý chcete.

- Každé stlačenie tlačidla zvýši alebo zníži nastavenie času o 10 minút. Držanie stlačeného tlačidla mení nastavenie rýchlo.

### 3. Znovu stlačte tlačidlo vypnutia časovačom "OFF TIMER".

- Kontrolka TIMER sa rozsvieti.

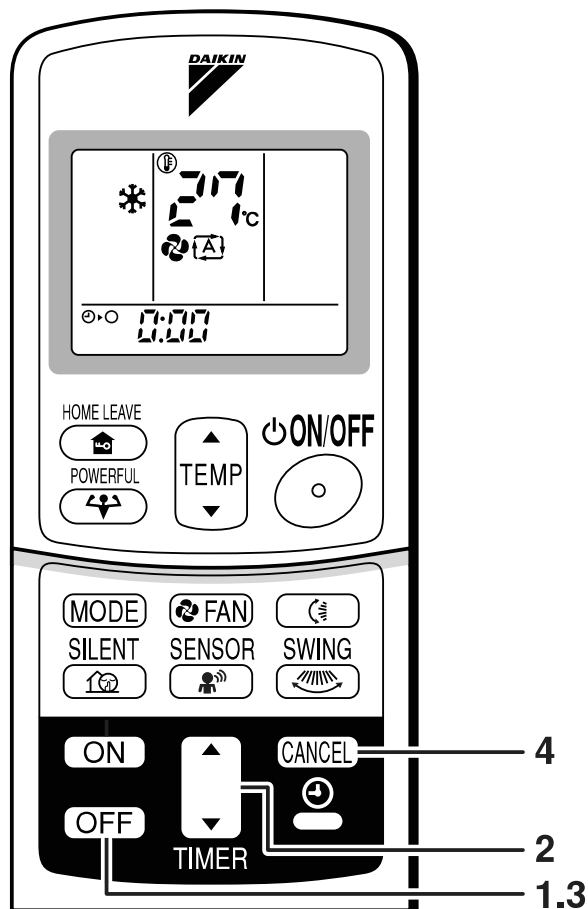
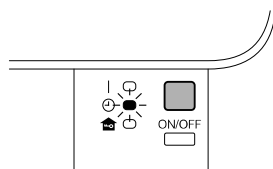

## ■ Zrušenie režimu prevádzky OFF TIMER (vypnutie časovačom)

### 4. Stlačte tlačidlo "CANCEL".

- Kontrolka časovača (TIMER) zhasne.

## Poznámky

- Keď je časovač (TIMER) nastavený, aktuálny čas sa nezobrazuje.
- Keď nastavíte na ON, OFF TIMER, nastavenie času sa uloží do pamäte. (Pri výmene batérií diaľkového ovládača sa obsah pamäte vymaže.)
- Pokiaľ jednotku ovláda nastavenie časovača (ON/OFF TIMER), môže sa skutočná doba prevádzky líšiť od času zadaného používateľom. (Maximálne približne 10 minút)

### ■ NOČNÝ REŽIM

Ak je nastavené vypnutie časovačom (OFF TIMER), klimatizačné zariadenie automaticky upraví nastavenie teploty (0,5°C smerom hore v režime chladenia a 2,0°C dole v režime ohrevu), aby nedošlo k nadmernému ochladeniu či ohrevu miestnosti, čo by rušilo váš spánok.

## ■ Zapínanie časovačom - ON TIMER

- Skontrolujte správne nastavenie času. Keď nie je čas nastavený správne, nastavte ho. (strana 9).

### 1. Stlačte tlačidlo zapnutia časovačom "ON TIMER".

Zobrazí sa 6:00.

Bliká ☉ | .

### 2. Stlačte tlačidlo nastavenia časovača "TIMER" a držte ho stlačené, kým nastavenie času nedosiahne bod, ktorý chcete.

- Každé stlačenie tlačidla zvýši alebo zníži nastavenie času o 10 minút. Držanie stlačeného tlačidla mení nastavenie rýchlo.

### 3. Stlačte tlačidlo zapnutia časovačom "ON TIMER".

- Kontrolka časovača TIMER sa rozsvieti.

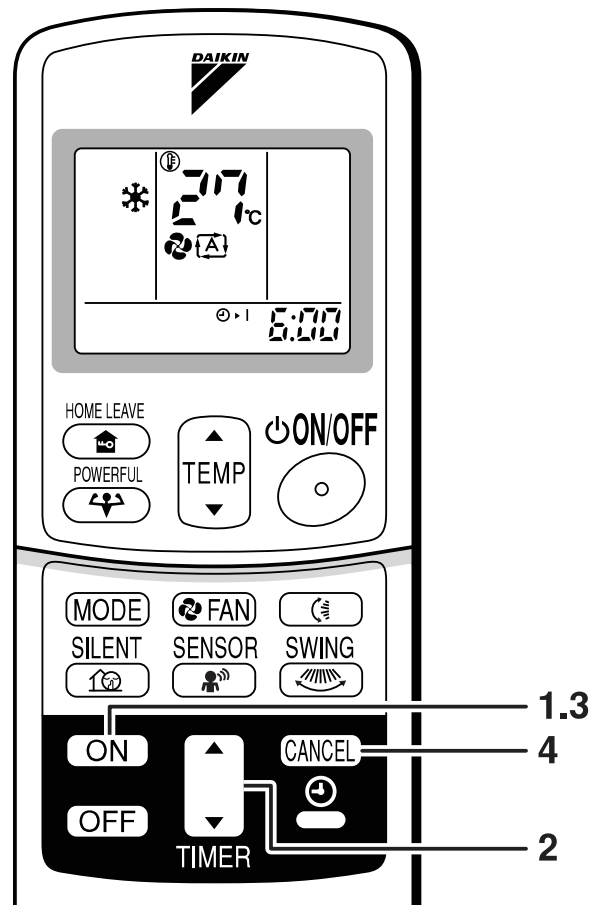
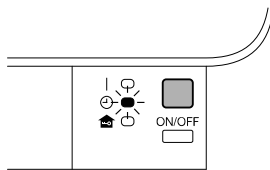

## ■ Zrušenie zapínania časovačom - ON TIMER

### 4. Stlačte tlačidlo "CANCEL".

- Kontrolka časovača (TIMER) zhasne.

## ■ Kombinácia funkcií časovača – zapnutie (ON TIMER) a vypnutie (OFF TIMER)

- Príklad nastavenia kombinácie dvoch časovačov je uvedený nižšie.

Príklad:

Aktuálny čas 23:00

(ovládanie jednotky)

OFF TIMER a 0:00 v noci

ON TIMER na 7:00 dop.

\* = v kombinácii



## POZOR

### ■ V nasledovných prípadoch znovu nastavte časovač.

- Po vypnutí ističa.
- Po zlyhaní elektrického napájania.
- Po výmene batérií v diaľkovom ovládači.







# Starostlivosť a čistenie



**UPOZORNENIE** Pred čistením jednotky ju vypnite a vypnite tiež istič.

## Jednotky

### ■ Vnútrovná jednotka, vonkajšia jednotka a diaľkový ovládač

1. Prach utrite suchou jemnou handrou.

### ■ Čelný panel

1. Otvorte čelný panel.

- Držte mriežku za úchytky na dvoch stranách a zdvihnite ju, kým sa nezastaví v dôsledku zacvaknutia.

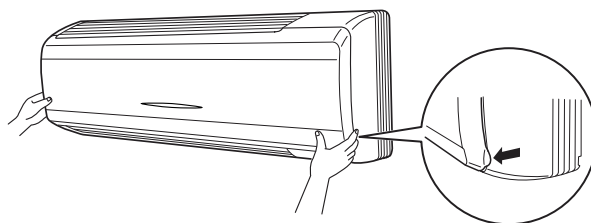

2. Odoberte čelný panel.

- Čelný panel otvorte ďalej tak, že ho posúvate buď doľava alebo doprava a ťaháte ho smerom k sebe. Tak sa odpojí otočný kolík na jednej strane. Tým istým spôsobom potom odpojte otočný kolík na druhej strane.

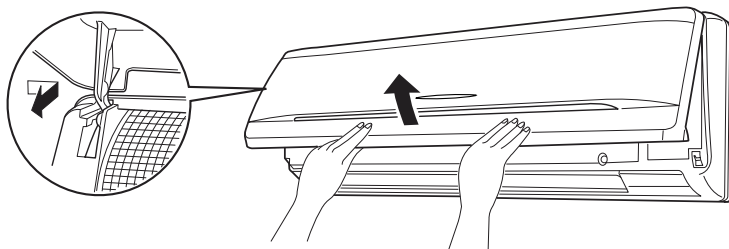

3. Čistenie čelného panela

- Utrite ju jemnou handrou namočenou vo vode.
- Používajte len neutrálne čistiace prostriedky.
- Keď mriežku umývate vo vode, po umytí ho utrite handrou a vysušte v tieni.

4. Montáž čelného panela

- Nasadte 3 perá čelného panelu do drážok a zatlačte ich.
- Čelnú mriežku pomaly uzavrite a stlačte ju v 3 bodoch. (1 na každej strane a 1 v strede.)
- Skontrolujte, či sa otočná os v hornej strednej časti pohybuje.

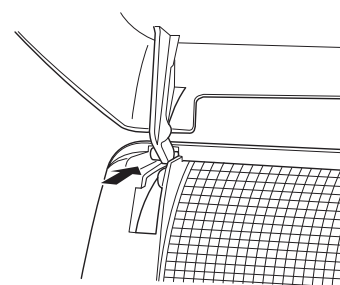

### UPOZORNENIE

- Nedotýkajte sa kovových častí vnútornej jednotky. V prípade dotyku týchto častí môže dôjsť k úrazu.
- Pri odoberaní alebo nasadzovaní čelného panela používajte pevnú a stabilnú stoličku. Postupujte opatrne.
- Pri odoberaní alebo nasadzovaní čelného panela bezpečne čelnú mriežku podprite rukou, aby nespadla.
- Pri čistení nepoužívajte vodu teplejšiu ako 40°C, benzín, petrolej, riedidlo, iné prchavé oleje, leštiace prípravky, hrubé kefy a iné drsné, brúsne materiály a predmety.
- Po vyčistení čelnú mriežku opäť bezpečne nasadte na správne miesto.

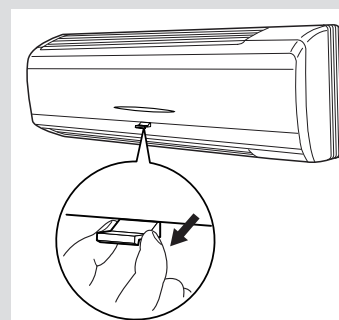

# Filtre

## 1. Otvorte čelný panel. (strana 24)

## 2. Vzduchové filtre vytiahnite.

- Úchytku v strede vzduchového filtra zatlačte trochu smerom hore a vytiahnite ju smerom dole.

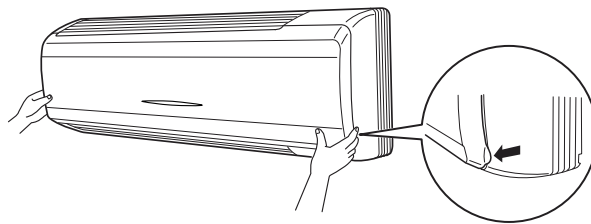

## 3. Odoberte titánio-apatitový filter na čistenie vzduchu s fotokatalytickou dezodorizačnou funkciou

- Stlačte hornú časť filtra na čistenie vzduchu na úchytky (3 úchytky na vrchu). Potom neopatrne stlačte spodnú časť filtra a pritlačte ho na úchytky (3 na spodku).

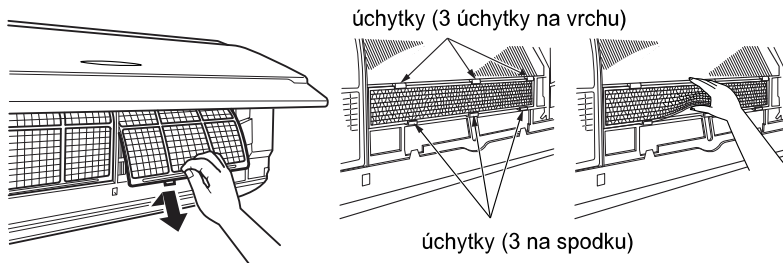

## 4. Jednotlivé filtre vyčistite alebo vymeňte.

Pozri nižšie.

## 5. Nasadíte vzduchový filter a filter na čistenie vzduchu s fotokatalytickou dezodorizačnou funkciou na pôvodné miesto a čelný panel uzavrite.

- Stlačte čelný panel na oboch stranách a v strede.

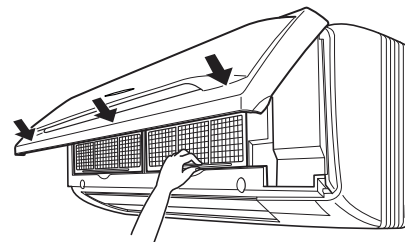

## ■ Vzduchový filter

### 1. Vzduchové filtre umyte vodou alebo ich vyčistite vysávačom.

- Keď prach na filtroch pevne drží a nie je ľahké ho odstrániť, filtre opláchnite neutrálnym čistiacim prostriedkom rozpusteným vo vlažnej vode a potom filtre vysušte v tieni.
- Vzduchové filtre sa doporučuje čistiť každé dva týždne.

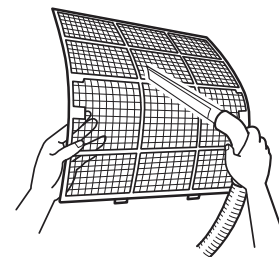

## ■ Titánio-apatitový filter na čistenie vzduchu s fotokatalytickou dezodorizačnou funkciou (sivý)

Filter na čistenie vzduchu s fotokatalytickou dezodorizačnou funkciou sa dá obnoviť každých 6 mesiacov, pokiaľ ho umyjete vodou. Filter doporučujeme vymeniť raz za 3 roky.

### [Údržba]

1. Prach odstráňte pomocou vysávača a filter zľahka umyte vodou.
2. Keď je filter silne znečistený, ponechajte ho 10 až 15 minút namočený vo vode zmiešanej s neutrálnym čistiacim prostriedkom.
3. Po umytí vytraste zvyšnú vodu a filter nechajte vyschnúť v tieni.
4. Pretože je materiál filtra vyrobený z papiera, filter, ktorý zbavujete vody, nežmýkajte ani nestláčajte.

## [Výmena]

### 1. Vyberte úchytky rámu filtra a filter vymeňte za nový.

- Starý vzduchový filter zlikvidujte ako horľavý odpad.

## Kontrola

Skontrolujte základňu, podstavec a ostatné inštalácie vonkajšej jednotky, či nedošlo k ich korózii alebo poškodeniu.
Skontrolujte, či nič neblokuje nasávanie ani vyfukovanie vzduchu vnútornej a vonkajšej jednotky.
Skontrolujte, či počas prevádzky chladenia (COOL) alebo odvlhčenia (DRY) odpadová voda bez problémov odteká. <ul style="list-style-type: none"><li>• Keď sa neobjavuje žiadna odpadová voda, uniká z vnútornej jednotky pravdepodobne nejakou netesnosťou. V takom prípade zastavte prevádzku jednotky a poraďte sa so servisnou predajňou.</li></ul>

## ■ Pred dlhším vypnutím

### 1. Pri peknom počasí spustíte na niekoľko hodín "len ventilátor" (fan), aby sa vnútro jednotky vysušilo.

- Stlačte tlačidlo "MODE" a zvolte prevádzku "ventilátor" (fan).
- Stlačte tlačidlo ON/OFF a zariadenie spustíte.

### 2. Po ukončení prevádzky vypnite istič klimatizačnej jednotky v miestnosti.

### 3. Vzduchové filtre vyčistíte a znovu nasadíte.

### 4. Batérie vyberte z diaľkového ovládača.

- Ak je zapojená multi vonkajšia jednotka, uistite sa, že sa pred použitím prevádzky ventilátora v inej miestnosti nepoužíva prevádzka kúrenia. (strana 23.)

## POZNÁMKA

- Prevádzka so znečistenými filtermi:
  - (1) nemôže deodorizovať vzduch.
  - (2) nemôže čistiť vzduch.
  - (3) má za následok slabé kúrenie alebo chladenie.
  - (4) môže spôsobiť zápach.
- Pri objednávke titánio-apatitových filtrov na čistenie vzduchu s fotokatalytickou dezodorizačnou funkciou sa poraďte so servisnými pracovníkmi obchodu, kde ste klimatizačné zariadenie kúpili.
- Staré filtre zlikvidujte ako horľavý odpad.

Položka	Objednávacie číslo
Titánio-apatitový filter na čistenie vzduchu s fotokatalytickou dezodorizačnou funkciou (bez rámu) 1 sada	KAF952B42

# Odstraňovanie porúch

## Nasledujúce prípady nepredstavujú poruchy

Nasledujúce prípady nie sú poruchy klimatizačnej jednotky, ale majú svoje dôvody. Jednotku môžete používať aj ďalej.

Prípado	Vysvetlenie
<b>Jednotka sa nespustila.</b> <ul style="list-style-type: none"><li>• Keď ste stlačili tlačidlo ON/OFF, okamžite potom sa prevádzka jednotky zastavila.</li><li>• Keď bol zmenený režim prevádzky jednotky.</li></ul>	<ul style="list-style-type: none"><li>• Účelom je ochrana klimatizačnej jednotky. Počkajte asi 3 minúty.</li></ul>
<b>Z klimatizačnej jednotky nezačne hneď po spustení ohrevu prúdiť horúci vzduch.</b>	<ul style="list-style-type: none"><li>• Klimatizačná jednotka sa zahrieva. Počkajte asi 1 až 4 minúty. (Systém začne ohrievať výstupný vzduch až v okamihu, keď dosiahne určitú teplotu.)</li></ul>
<b>Náhle skončí ohrievanie a je počuť tieč kvapalinu.</b>	<ul style="list-style-type: none"><li>• Systém sa zbavuje námrazy na vonkajšej jednotke. Počkajte asi 4 až 12 minút.</li></ul>
<b>Z vonkajšej jednotky vyteká voda alebo vystupuje para.</b>	<ul style="list-style-type: none"><li>■ V režime ohrevu (HEAT)<ul style="list-style-type: none"><li>• Námraza na vonkajšej jednotke sa v režime rozmrazovania roztopila a voda vyteká alebo sa odparuje.</li></ul></li><li>■ V režime chladenia (COOL) alebo odvlhčovania (DRY)<ul style="list-style-type: none"><li>• Vlhkosť zo vzduchu sa kondenzáciou na chladnom povrchu vonkajšej jednotky mení na vodu a odteká.</li></ul></li></ul>
<b>Z vnútornej jednotky vychádza hmla.</b>	<ul style="list-style-type: none"><li>■ K tomu môže dôjsť, keď sa vzduch v miestnosti ochladí vzduchom ochladeným prechodom cez klimatizačnú jednotku.</li><li>■ To je v dôsledku toho, že vzduch v miestnosti je ochladený výmenníkom tepla a počas režimu prevádzky odmrazovania sa vytvorí hmla.</li></ul>
<b>Vnútoraná jednotka zapácha.</b>	<ul style="list-style-type: none"><li>■ K tomu môže dôjsť, keď jednotka absorbovala zápach z miestnosti, nábytku alebo cigariet a tento zápach vychádza spolu s prúdom vzduchu. (Keď sa tak stane, doporučujeme nechať vnútornú jednotku vyčistiť technikom. Poradte sa so servisnými pracovníkmi obchodu, kde ste klimatizačné zariadenie kúpili.)</li></ul>
<b>Vonkajší ventilátor sa otáča v dobe, keď klimatizačné zariadenie nie je v prevádzke.</b>	<ul style="list-style-type: none"><li>■ Po zastavení prevádzky:<ul style="list-style-type: none"><li>• Vonkajší ventilátor sa otáča aj ďalej počas asi 60 sekúnd za účelom ochrany systému.</li></ul></li><li>■ Keď klimatizačné zariadenie nie je v prevádzke:<ul style="list-style-type: none"><li>• Keď je vonkajšia teplota príliš vysoká, vonkajší ventilátor sa začne otáčať za účelom ochrany systému.</li></ul></li></ul>
<b>Prevádzka jednotky sa náhle prerušila. (kontrola prevádzky OPERATION svieti)</b>	<ul style="list-style-type: none"><li>■ Na ochranu svojho systému môže klimatizačná jednotka zastaviť svoju prevádzku následkom veľkého kolísania napätia v sieti. Jednotka automaticky obnoví prevádzku asi po 3 minútach.</li></ul>



## Znovu skontrolovať.

Predtým ako zavoláte servisného technika za účelom opravy, znovu prosím skontrolujte nasledujúce body.

Prípad	Kontrola
<b>Klimatizačná jednotka nepracuje. (Kontrolka prevádzky OPERATION nesvieti)</b>	<ul style="list-style-type: none"><li>• Nie je vypnutý istič (OFF) alebo vypálená poistka?</li><li>• Nedošlo k poruche elektrického napájania?</li><li>• Sú v diaľkovom ovládači batérie?</li><li>• Je časovač nastavený správne?</li></ul>
<b>Nedostatočný výkon pri chladení (ohreve).</b>	<ul style="list-style-type: none"><li>• Sú vzduchové filtre čisté?</li><li>• Nezakrýva nič nasávanie ani vyfukovanie vzduchu vnútornej ani vonkajšej jednotky?</li><li>• Je teplota nastavená správne?</li><li>• Sú okná aj dvere uzavreté?</li><li>• Je správne nastavený prietok vzduchu a smer prúdenia vzduchu?</li></ul>
<b>Prevádzka jednotky sa náhle preruší. (Kontrolka prevádzky OPERATION bliká.)</b>	<ul style="list-style-type: none"><li>• Sú vzduchové filtre čisté?</li><li>• Nezakrýva nič nasávanie ani vyfukovanie vzduchu vnútornej ani vonkajšej jednotky? Vzduchové filtre vyčistite alebo odstráňte všetky prekážky a vypnite istič (OFF). Potom istič opäť zapnite (ON) a skúste ovládať klimatizačnú jednotku pomocou diaľkového ovládača. Keď kontrolka stále bliká, poraďte sa so servisnými pracovníkmi obchodu, kde ste klimatizačné zariadenie kúpili.</li><li>• Sú všetky režimy prevádzky vnútorných jednotiek pripojených k vonkajším jednotkám v <b>multi systéme rovnaké</b>? Ak nie, nastavte všetky vnútorné jednotky do toho istého režimu prevádzky a uistite sa, že kontrolky blikajú. Okrem toho, ak je režim prevádzky "AUTO", nastavte na okamih režim prevádzky všetkých vnútorných jednotiek na "COOL" alebo "HEAT" a znovu skontrolujte, či sú kontrolky normálne. Ak po vyššie uvedených krokoch prestali kontrolky blikáť, neznamena to poruchu. (strana 23.)</li></ul>
<b>Počas prevádzky zariadenie funguje nesprávne.</b>	<ul style="list-style-type: none"><li>• K poruche klimatizačného zariadenia môže dôjsť následkom pôsobenia blesku alebo rozhlasových vln. Istič vypnite (OFF), opäť ho zapnite (ON) a skúste ovládať klimatizačnú jednotku pomocou diaľkového ovládača.</li></ul>

## Okamžite zavolajte servisného technika



### VAROVANIE

- Ak dôjde k neobvyklému javu (napríklad zápach po spaľovaní), jednotku zastavte a istič vypnite (OFF).  
Ďalšia prevádzka zariadenia pri neobvyklých podmienkach môže spôsobiť poruchy, zasiahnutie elektrickým prúdom alebo vznik požiaru.  
Poradte sa so servisnými pracovníkmi obchodu, kde ste klimatizačné zariadenie kúpili.
- Nikdy sa nesnažte klimatizačnú jednotku sami opravovať alebo upravovať.  
Nesprávne uskutočnená práca môže spôsobiť zasiahnutie elektrickým prúdom alebo vznik požiaru.  
Poradte sa so servisnými pracovníkmi obchodu, kde ste klimatizačné zariadenie kúpili.

Keď sa objaví niektorý z nasledovných príznakov, ihneď zavolajte servisného technika.

- Napájací kábel je neobvykle horúci alebo poškodený.
- Pri prevádzke sa ozývajú neobvyklé zvuky.
- Prevádzka je často prerušovaná výpadkom ističa, poisťky alebo ističom uzemnenia.
- Niektorý z vypínačov alebo tlačidiel často zlyháva.
- Objavil sa zápach po spálení.
- Z vnútornej jednotky uniká voda.



Vypnite istič (OFF)  
a zavolajte servisného  
technika.

■ Po zlyhaní elektrického napájania.  
Klimatizačná jednotka automaticky obnoví prevádzku asi po 3 minútach. Chvíľu počkajte.

■ Blesk  
Keď hrozí, že v susedstve zariadenia môže udrieť blesk, zastavte prevádzku a pre ochranu systému vypnite istič (OFF).

## Požiadavky na likvidáciu odpadu



Vaše klimatizačné zariadenie je označené týmto symbolom. To znamená, že elektrické a elektronické výrobky nie je možné likvidovať s netriedeným odpadom z domácností. Systém sa nepokúšajte demontovať sami. Demontáž klimatizačnej jednotky, likvidácia chladiva, oleja a ostatných častí zariadenia môže vykonať len kvalifikovaný pracovník a musí prebiehať v súlade s príslušnými miestnymi a národnými predpismi.

Klimatizačné zariadenie je nutné likvidovať v špeciálnych zariadeniach na spracovanie odpadu, čím je možné dosiahnuť jeho opätovné využitie, recykláciu a obnovu. Tým, že zabezpečíte, aby tento výrobok bol správne likvidovaný do odpadu, napomôžete zabrániť prípadným negatívnym vplyvom na životné prostredie a ľudské zdravie. Preto sa spojte s inštalátorom alebo miestnym úradom, kde môžete získať viac informácií.

Batérie musia byť z diaľkového ovládača odobraté a samostatne zlikvidované v súlade s príslušnými miestnymi a národnými predpismi.

## Doporučujeme pravidelne uskutočňovať údržbu.

Za určitých prevádzkových podmienok sa vnútorná časť klimatizačnej jednotky môže po niekoľkých ročných obdobiach opotrebovať a výkon jednotky potom klesá. Okrem pravidelného čistenia, ktoré uskutočňuje používateľ, sa doporučuje uskutočňovať pravidelnú údržbu, ktorú vykoná odborník.

Vo veci pravidelnej údržby sa poradte so servisnými pracovníkmi obchodu, kde ste klimatizačné zariadenie kúpili.

Náklady na údržbu znáša používateľ.

## Diagnostika porúch

### DIAGNOSTIKA PORÚCH DIALKOVÝM OVLÁDAČOM

V sérii výrobkov ARC433A časti displeja zobrazenia teploty hlavnej jednotky zobrazujú príslušné kódy.

- Keď držíte stlačené tlačidlo **TIMER CANCEL** (Zrušenie časovača) asi 5 sekúnd, začne blikať zobrazenie "00" na displeji v časti zobrazenia teploty.

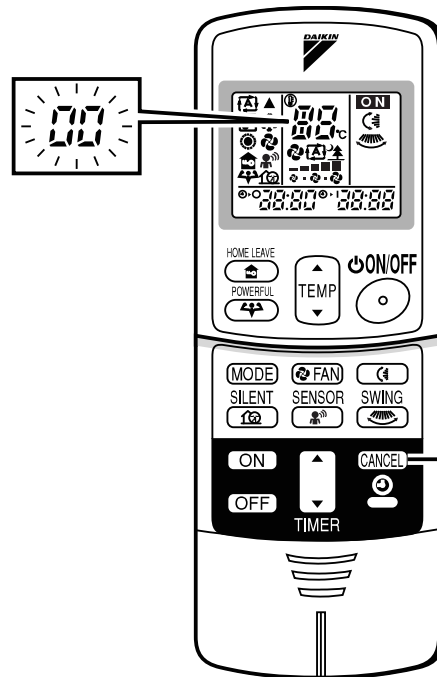

Tlačidlo zrušenia časovača –  
**TIMER CANCEL**:  
Ruší nastavenie časovača.

- Opakovane stlačte tlačidlo **TIMER CANCEL** (Zrušenie časovača), pokiaľ sa nezačne ozývať nepretržitý zvukový signál.

- Zobrazenie kódu sa mení v poradí uvedenom nižšie a upozorňuje na zmenu dlhým zvukovým signálom.

	KÓD	VÝZNAM
SYSTÉM	00	NORMÁLNY
	U0	NEDOSTATOK CHLADIVA
	U2	POKLES NAPÄTIA ALEBO VYSOKÉHO NAPÄTIA HLAVNÉHO OBVODU
	U4	PORUCHA PRENOSU (MEDZI VNÚTORNOU A VONKAJŠOU JEDNOTKOU)
VNÚTORNÁ JEDNOTKA	A1	PORUCHY RIADIACEJ KARTY PCB VNÚTORNEJ JEDNOTKY
	A5	KONTROLA VYSOKÉHO TALKU ALEBO OCHRANA PRED ZAMRZNUTÍM
	A6	PORUCHA MOTORA VENTILÁTORA
	C4	PORUCHA SNÍMAČA TEPLoty VÝMENNÍKA TEPLA
	C9	CHYBNÝ SNÍMAČ TEPLoty NASÁVANÉHO VZDUCHU
VONKAJŠIA JEDNOTKA	EA	PORUCHA PREPÍNANIA CHLADENIA A OHREVVU
	E5	SPUSTENÉ PREŤAŽENIE
	E6	PORUCHA PRI SPUSTENÍ KOMPRESORA
	E7	PORUCHA JEDNOSMERNÉHO MOTORA VENTILÁTORA
	E8	ZASTAVENIE PREVÁDZKY V DÔSLEDKU ZISTENIA VYSOKÉHO PRÚDU NA VSTUPE
	F3	KONTROLA VÝSTUPNÉHO POTRUBIA PRI VYSOKEJ TEPLOTE
	H6	ZASTAVENIE PREVÁDZKY NA ZÁKLADE CHYBNEJ POLOHY DETEKČNÉHO SNÍMAČA
	H8	ABNORMALITA PRÚDOVÉHO TRANSFORMÁTORA
	H9	CHYBNÝ SNÍMAČ TEPLoty NASÁVANÉHO VZDUCHU
	J3	CHYBNÝ SNÍMAČ TEPLoty VÝSTUPNÉHO POTRUBIA
	J6	PORUCHA SNÍMAČA TEPLoty VÝMENNÍKA TEPLA
	L4	VYSOKÁ TEPLota V TEPELNOM OBVODE PREVODNÍKA
	L5	VÝSTUPNÝ VYSOKÝ PRÚD
P4	CHYBNÝ SNÍMAČ TEPLoty TEPLotNÉHO OBVODU PREVODNÍKA	

## POZNÁMKA

- Krátky zvukový signál (pípnutie) a dva za sebou idúce zvukové signály oznamujú neodpovedajúce kódy.
- K zrušeniu zobrazenia kódu pridržte tlačidlo **TIMER CANCEL** (zrušenie časovača) na dobu 5 sekúnd. Zobrazenie kódu sa zruší aj samé, pokiaľ tlačidlo nestlačíte počas jednej minúty.

**LED NA RIADIACEJ KARTE PCB VONKAJŠEJ JEDNOTKY séria 2MXS, 3MXS, 3MKS, 4MXS, 4MKS, 5MXS**

ZELENÁ MIKROPOČÍTAČ NORMÁLNY		ČERVENÁ ZISTENIE PORUCHY					
LED-A	LED1	LED2	LED3	LED4	LED5	DIAGNOSTIKA	
☉	●	●	●	●	●	NORMÁLNA → KONTROLA VNÚTORNEJ JEDNOTKY	
☉	☉	●	☉	☉	●	OCHRANA PROTI VYSOKÉMU TLAKU AKTIVOVANÁ ALEBO ZMRAZENÁ V JEDNOTKE PRI CHODE ALEBO ZASTAVENÍ (STANDBY)	
☉	☉	●	☉	●	●	* AKTIVOVANÉ RELÉ PREŤAŽENIA ALEBO VYSOKÁ TEPLOTA VYPUŠŤACIEHO POTRUBIA	
☉	●	☉	☉	●	●	SPUSTENIE CHYBNÉHO KOMPRESORA	
☉	●	☉	●	☉	●	VYSOKÝ PRÚD NA VSTUPE	
☉	☉	☉	●	●	●	* NENORMÁLNY STAV TERMISTORA ALEBO CT	
☉	☉	☉	●	☉	●	SPÍNACIA SKRÍŇA VYSOKEJ TEPLoty	
☉	●	●	●	☉	●	VYSOKÁ TEPLOTA V TEPELNOM OBVODE PREVODNÍKA	
☉	●	●	☉	●	●	* VYSOKÝ PRÚD NA VÝSTUPE	
☉	●	●	☉	☉	●	* NEDOSTATOK CHLADIVA	
☉	☉	●	●	☉	●	NÍZKE NAPÄTIE V HLAVNOM OBVODE ALEBO OKAMŽITÝ POKLES NAPÄTIA	
☉	☉	●	●	●	●	PORUCHA PREPÍNANIA MAGNETICKÉHO VENTILU	
☉	☉	☉	☉	☉	●	PORUCHA MOTORA VENTILÁTORA	
☉	—	—	—	—	●	[POZNÁMKA 1]	
●	—	—	—	—	●	PORUCHA ELEKTRICKÉHO NAPÄTIA ALEBO [POZNÁMKA 2]	

ZELENÁ	NORMÁLNE BLIKÁ
ČERVENÁ	NORMÁLNE JE VYPNUTÁ
☉	ON
☉	BLIKÁ
●	VYP.
—	IRELEVANTNÉ

**LED NA RIADIACE KARTE PCB VONKAJŠEJ JEDNOTKE séria 2MXS**

ZELENÁ MIKROPOČÍTAČ NORMÁLNY		
LED-A		DIAGNOSTIKA
☉		NORMÁLNA → KONTROLA VNÚTORNEJ JEDNOTKY
☉		[POZNÁMKA 1]
●		PORUCHA ELEKTRICKÉHO NAPÄTIA ALEBO [POZNÁMKA 2]

ZELENÁ	NORMÁLNE BLIKÁ
☉	ON
☉	BLIKÁ
●	VYP.

## POZNÁMKY

1. Elektrické napájanie vypnite a potom zapnite. Ak sa LED rozsvieti, riadiaca karta PCB vonkajšej jednotky je chybná.
2. Diagnostika označená \* sa v niektorých prípadoch nepoužíva. Podrobnosti nájdete v servisnom návode.

# NOTES

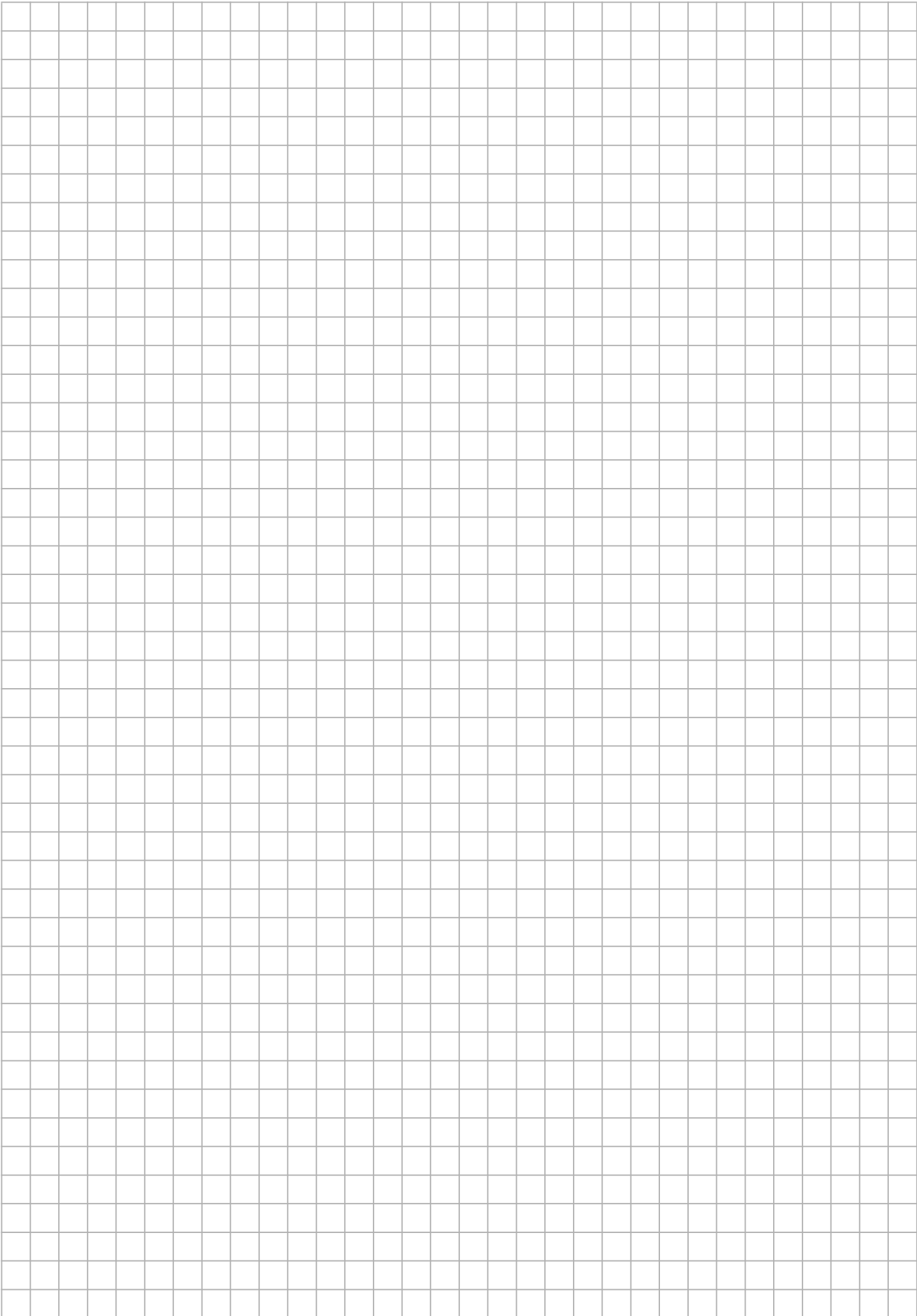

## **DAIKIN INDUSTRIES, LTD.**

Head office:

Umeda Center Bldg., 4-12, Nakazaki-Nishi 2-chome,  
Kita-ku, Osaka, 530-8323 Japan

Tokyo office:

JR Shinagawa East Bldg., 18-1, Konan  
2-chome, Minato-ku, Tokyo, 108-0075 Japan  
<http://www.daikin.com/global>

## **DAIKIN EUROPE NV**

Zandvoordestraat 300, B-8400 Oostende, Belgium